

6.操作コードの交換方法

用意する部品 操作コード (商品名、色、必要 M 数を確認すること。)

用意する道具：ドライバー

ボックスキャップを外す。

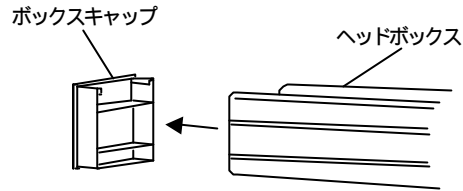

操作ギアのシャフト止めに付いているビスを外し、シャフトを抜く。

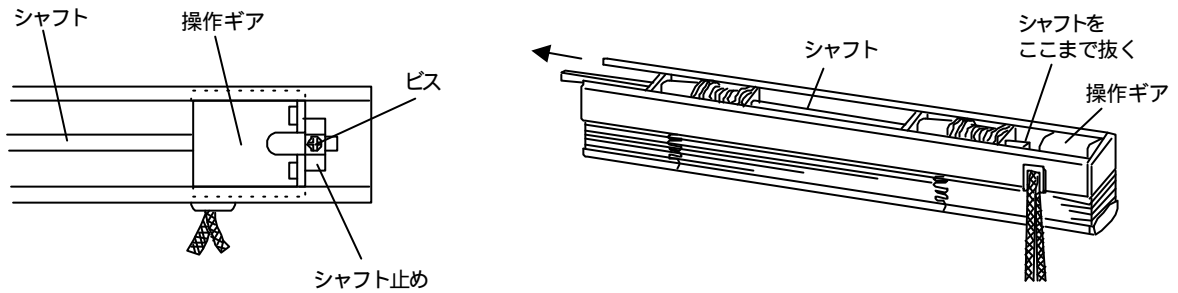

操作ギアをヘッドボックスより外し、操作コードを取る。

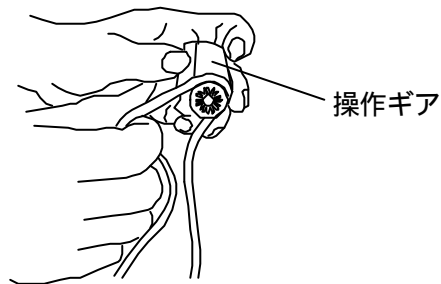

コードカバーの止めピンを外す

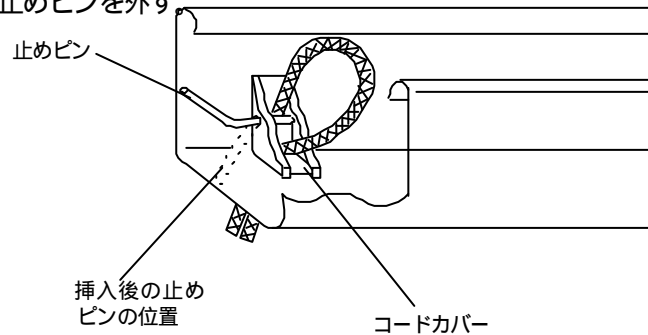

コードカバーをヘッドボックスより外し、新しい操作コードに取り替える。

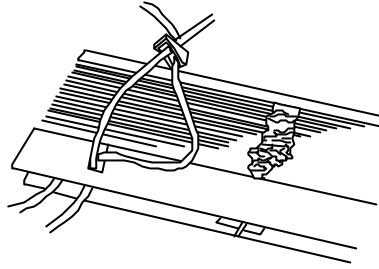

再び組み立て、ヘッドボックスに装着する。

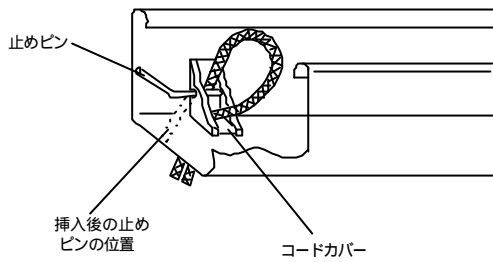

⚠ 止めピンは、元どおり図の点線の位置にセットすること。

新しい操作コードを操作ギアに巻き付ける。

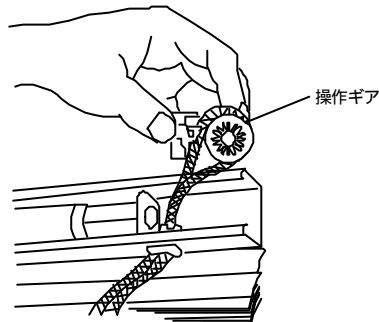

操作ギアをヘッドボックス上部より元の位置に押し込む。

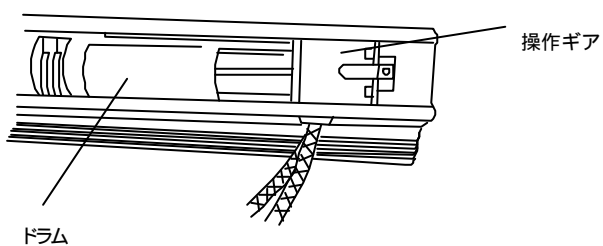

⚠ 操作ギアを上部より元の位置に戻す際、操作ギアの突起がヘッドボックスの穴に引っかかって固定されていることを確認すること。

シャフトを操作ギアに通し、シャフト止めをビスで固定し、ボックスキャップを取付ける。

