

ロールスクリーン

ニチベイ

標準タイプ（ウォッシュャブル仕様）

ワンタッチチェーン式

## 取扱説明書

## 保証書

このたびは、当社商品をお買い上げいただきまして、誠にありがとうございます。ご使用前に、この説明書をよくお読みの上、未永くご愛用くださいますようお願いいたします。

お読みになった後は、大切に保管してください。

### 販売店様へのお願い

本取扱説明書は取付け後、必ずお客様へお渡しください。

## 株式会社ニチベイ

本社 〒103-0027 東京都中央区日本橋3-15-4  
 お客様サービス窓口：TEL 03-3272-2595（平日9時～17時30分）  
 ホームページアドレス <http://www.nichi-bei.co.jp>

## 安全にご使用していただくために

### 必ずお守りください

ここでは、お買い上げいただいた製品を正しく取付け、安全にご使用していただくために、特に注意していただくことを表示してあります。

取付けの前にこのページをよくお読みになり、適切な取扱をしていただきますようお願いいたします。

■表示内容を無視して誤った使い方をした時に生じる危害や損害の程度を、次の表示で区分し、説明しています。



警告

この表示の欄は、「死亡または重傷などを負う可能性が想定される」内容です。



注意

この表示の欄は、「重傷を負う可能性または物的損害のみが発生する可能性が想定される」内容です。

■お守りいただく内容の種類を、次の絵表示で区分し、説明しています。



この表示の欄は、してはいけない「禁止」内容です。



この表示の欄は、必ずしていただく「強制」内容です。

### 警告

- 付属のブラケット取付けネジは木枠用ですので、木質以外の下地（石膏ボード等）にはご使用になれません。取付け面の材質及びブラケットのネジ穴（φ4.4mm）に適合するネジ及びブラグ・アンカー等を別にご用意ください。

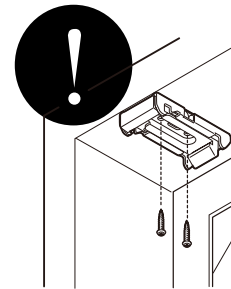

- ブラケット取付け時は、ブラケット1個につき必ず2本以上のネジでしっかり固定してください。また、本体取付け時は、本体がブラケットにしっかり固定されているか必ず確認してください。取付けが不完全ですと製品が落下してケガをしたり物を破損する恐れがあります。



- 電動工具による過度なネジ締め付けは、ネジ破損の恐れがありますのでおやめください。



- 製品にぶら下がったり急激な操作や無理な操作は絶対におやめください。製品の落下破損などによる思わぬ事故の原因となります。

- 製品に物を吊り下げることは絶対におやめください。製品が破損・落下して思わぬ事故の原因となります。



## 警告

- コード（チェーン）等にぶらさがったり、無理に引張ったりすることは絶対におやめください。メカ部の破損や製品が落下する恐れがあります。また、お子様がコード（チェーン）等で遊びますと、コード（チェーン）等が首や体に巻き付くなどして思わぬ事故を招く恐れがありますので、ご注意ください。



## 注意

- 強風の時や雨の降っている時は、必ず窓を開めるか製品を巻き上げてください。製品の破損や思わぬ事故の原因となります。
- 昇降・作動の範囲内に破損の恐れのある物や操作の障害となる物を置かないください。また、操作の際は範囲内に人がいないことを必ず確認してください。

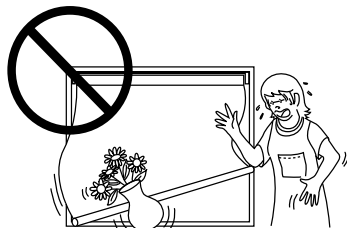
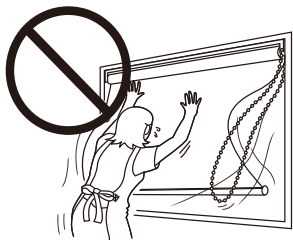

- 水濡れ（結露・雨漏り等）の発生が予想される場所への取付けは絶対におやめください。



水濡れ禁止

- この製品は金属や防炎加工を施したスクリーン等を中心に構成されておりますが火のそばでのご使用は絶対におやめください。



火気厳禁

- 高温多湿の条件下が予想される場所（サウナ・浴室・湯沸器近く・ボイラー室等）への取付けは絶対におやめください。



- 製品の分解は絶対におやめください。製品の破損や故障の原因となります。



分解禁止

## 1 取付け完成図と各部の名称

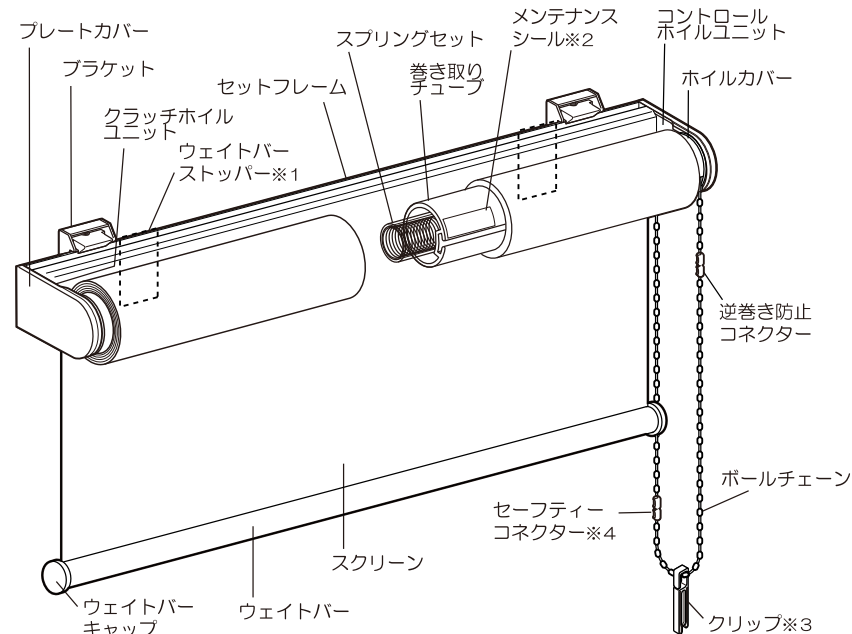

- ※1：商品幅59.5cm以下及び商品高さ80cm以下の商品にはウェイトバーストッパーが標準装備されます。
- ※2：修理時には製造年月・お問合せNo.が必要です。スクリーンを最下部まで引き出しメンテナンスシールをご確認ください。
- ※3：クリップは、ループ状のチェーンを束ねる際にお使いいただく安全補助部品です。
- ※4：セーフティーコネクターはループ状のチェーンに通常操作以上の荷重がかかった際に分離し、人体や商品を保護する補助部品です。

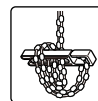

## 2 付属部品

- ブラケット

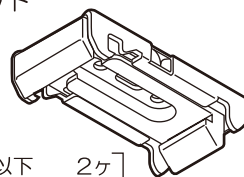

- 幅150cm以下 2ヶ
- 幅150.5cm以上 3ヶ

- ブラケット取付けネジ  
(ブラケット数×2本)



- スクリーン巻きずれ調整シール（1枚）

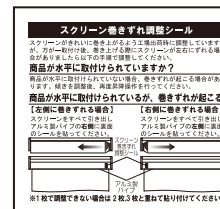

### オプション部品

- カーテンレール用取付けナットとネジ  
(ブラケットと同数)

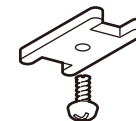

## 警告

付属のブラケット取付けネジは木枠用ですので、木質以外の下地(石膏ボード等)にはご使用になれません。取付け面の材質およびブラケットのネジ穴(φ4.4mm)に適合するネジ及びプラグ・アンカー等を別にご用意ください。

### 3 ブラケットの取付け

#### 取付けの種類

窓枠の外側に取付ける場合  
＜正面付け＞

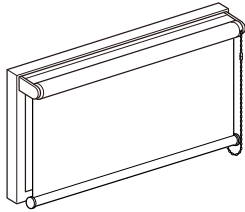

窓枠の内側に取付ける場合  
＜天井付け＞

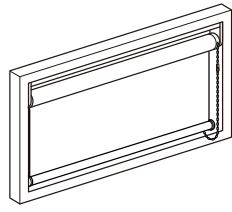

カーテンレールに取付ける場合  
＜天井付け＞

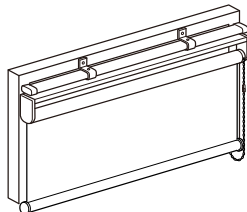

#### ブラケットの取付け

#### 注意

- ブラケットはできるだけ本体の両端になるように取付けてください。3ヶ以上になる場合はほぼ等間隔になるように取付けてください。
- ブラケットは左右平行（水平）になるように取付けてください。

ブラケットを下図のような位置に2本のネジでしっかりと固定してください。

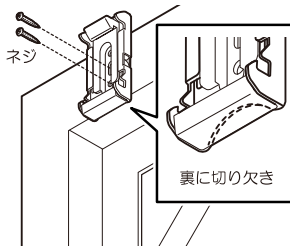
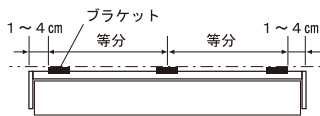

ブラケットを下図のような位置に2本のネジでしっかりと固定してください。

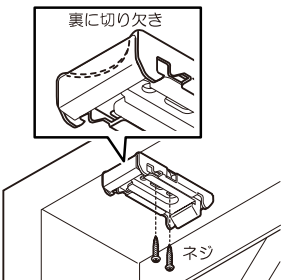
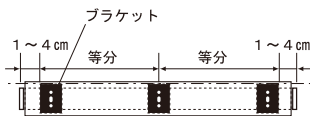

ブラケットと取付けナットでカーテンレールの開口部をはさみ込むように付属のネジでしっかりと固定してください。

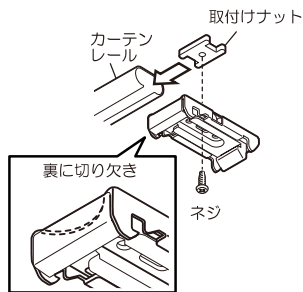

### 4 本体の取付け・取外し方法

本体取付けの前に（商品幅59.5cm以下及び商品高さ80cm以下の商品の場合）

本体セットフレーム裏側にあるウェイトバーストッパーをスライドさせ右図の様に、均等になるよう調整してください。

※ブラケット取付け位置をさけ設定してください。

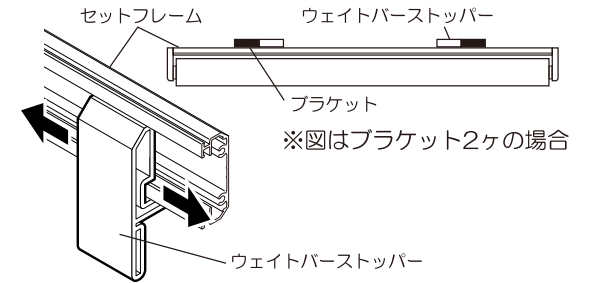

#### 本体の取付け方

窓枠の外側に取付ける場合  
＜正面付け＞

セットフレームの下側をブラケットに差し込みさらに上側をはめ込みます。

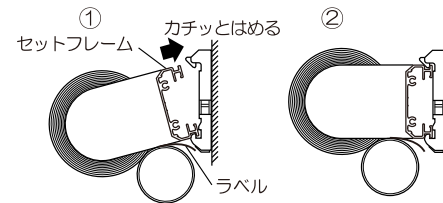

窓枠の内側・カーテンレールに取付ける場合  
＜天井付け＞

セットフレームの手前側をブラケットに差し込み、さらに奥側をはめ込みます。

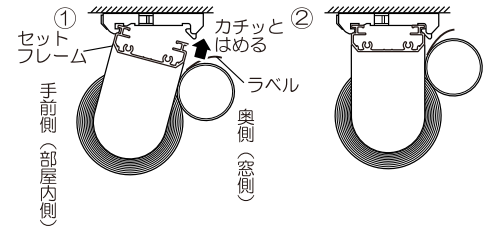

#### 注意

取付けの際はラベルをブラケットに挟み込まないよう注意してください。

#### 本体の取外し方

はずす時は、下のプッシュボタンを押してください。

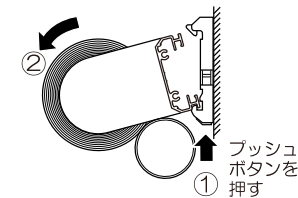

はずす時は、手前のプッシュボタンを押してください。

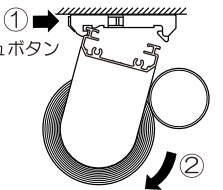

## 5 操作方法(操作はゆっくりと行ってください)

降ろす場合

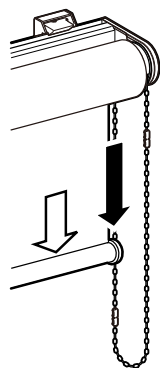

奥側のチェーンを引く

上げる場合

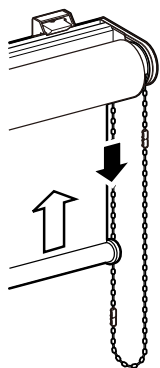

奥側のチェーンを少し引いて  
手を離してください。

上昇中に途中で止める場合

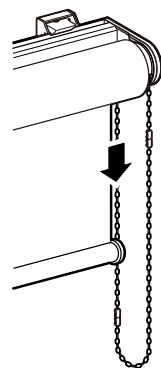

奥側のチェーンを引く

### 注意

- 昇降時には、障害物が付近にないか確認してください。障害物がある場合は取り除いてください。
- スクリーン巻取り時に巻き乱れる場合は、付属の「スクリーン巻すれ調整シール」で調整してください。

## 6 取付け方(天井付け/正面付け)を変更する場合

ホイルカバーの向きは出荷時に発注指示により製作しております。  
取付け方の変更は、下記手順で行ってください。

①必ず本体をブラケットから外してください。

②プレートカバーを外してください。

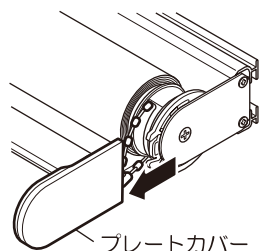

③ホイルカバーのロックを解除し、AまたはBの方向に90度回転してください。

●ホイルカバーのロック解除

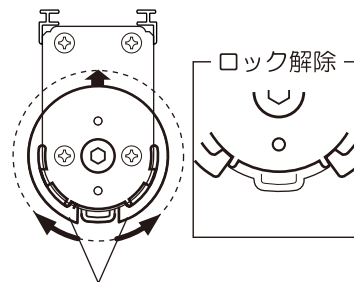

ツメを右図の位置まで広げてください。

●AまたはB方向に回転

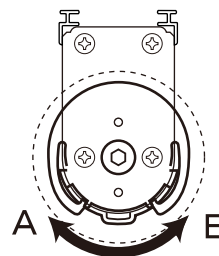

〈天井付〉→〈正面付〉の場合

ホイルカバーをB方向に90度回転してください。

〈正面付〉→〈天井付〉の場合

ホイルカバーをA方向に90度回転してください。

※図は右操作の場合  
左操作の場合は、AとBの方向は逆になります。

④ホイルカバーをロックしてください。

●ホイルカバーのロック

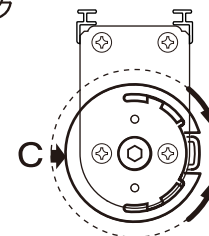

ツメを元の位置に戻します。  
ツメを少し広げ、C矢印の方向に軽く押しなが戻すと戻しやすいです。  
※図はB方向に回転した場合

⑤プレートカバーをはめてください。

## 7 操作側を変更する場合

①スクリーンを最上部まで巻き上げ、本体をブラケットから外してください。

②左と右の両サイドのプレートカバーを外してください。（6-②参照）

③左と右の両サイドのホイールカバーのロックを解除してください。（6-③参照）

④ボールチェーンをコネクターから外しホイールカバーから抜いてください。

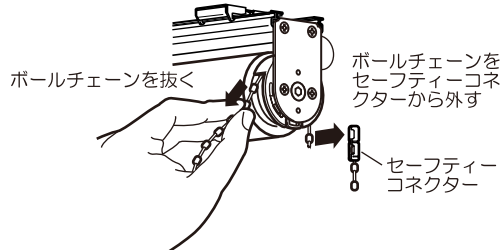

⑤変更する操作側にボールチェーンを手前から挿入し奥側の図のような位置でコネクターに差し込んでください。

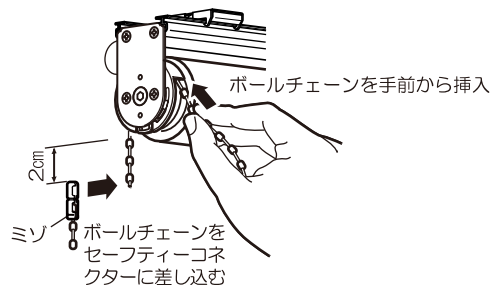

※セーフティコネクターはスクリーンを巻き上げた状態でミソが下側になるように取付けてください。

## 8 スプリングの調整をするには

本商品は、出荷時にスプリングの調整を完了しておりますが、操作荷重、もしくはスクリーンの巻き上げ速度を調整したい場合に行ってください。

※商品幅60cm以上で81cm以上の商品はスクリーンが巻き上がる途中でブレーキが掛かる機構となっているため、巻き上がり速度が遅くなりますが、その作動位置・速度調整はできません。

### 調整方法

右側のプレートカバーを外しドライバーで調整します。

『強』・・・巻き上がりが速くなり降ろす操作が重くなります。

『弱』・・・巻き上がりが遅くなり降ろす操作が軽くなります。

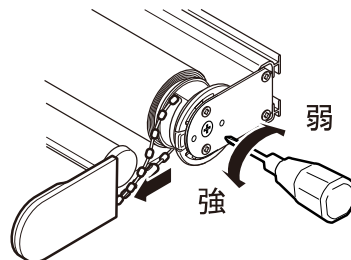

**注意**

過度にスプリングを強くしますと破損の原因になります。

## 9 洗濯の仕方

### スクリーンの取外し方

1) 商品本体を取り外します。

商品本体をブラケットから取外し図のように置いてください。

取外し方は5ページを参照してください。

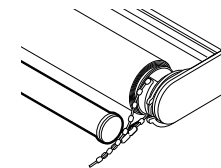

2) ウェイトバーキャップを外します。

ウェイトバー両端にあるウェイトバーキャップを外します。

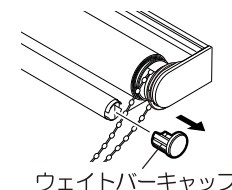

3) スクリーンをすべて引き出します。

①片手でセットフレームを押さえ、奥側チェーンを引いてスクリーンを30cmほど引き出します。

②引き出したスクリーンをウェイトバーに巻き付けます。

引き出したスクリーンを巻き付けたら、新たにチェーンを引いてスクリーンを引き出し、ウェイトバーに巻き付けます。

③逆巻き防止コネクターがホイールカバーに当たるまで、スクリーンを巻き付ける動作を繰り返します。

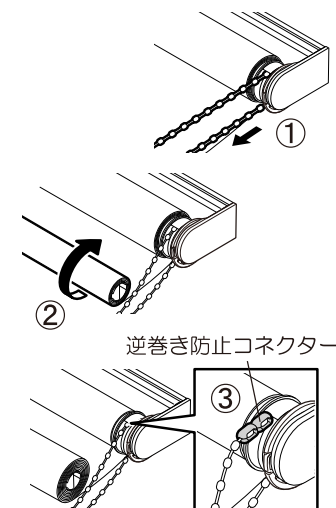

4) 逆巻き防止コネクターを取外します。

片手で逆巻き防止コネクターを持ち、溝の空いている方向にボールチェーンを引くと簡単に取外することができます。逆巻き防止コネクターを取外した後、巻き取りチューブが露出するまでスクリーンを引き出してください。洗濯後、スクリーンを取付ける際には、必ずもとの位置に逆巻き防止コネクターを取り付けてください。

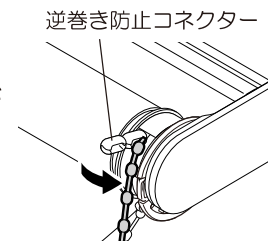

※取外した逆巻き防止コネクターは、なくさないように注意してください。



## 5) スクリーンを巻き取りチューブから取外します。

抜き取りテープを静かに引いて、プレートの一部を巻き取りチューブの溝から取出します。プレートを引いて少しずつ溝から取出し、スクリーンを取外してください。

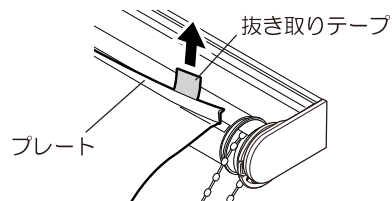

## 6) スクリーンからウェイトバーを抜き取ります。

ウェイトバーをスライドさせるようにスクリーンから引き抜きます。

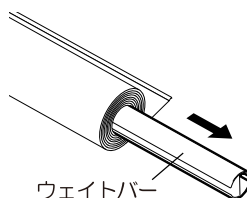

## 木目ウェイトバーの場合

## 6) スクリーンからウェイトバー、スクリーン押さえ、芯材を抜き取ります。

①ウェイトバーをスライドさせるようにスクリーンから引き抜きます。

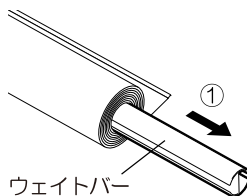

②スクリーン押さえをスライドさせるようにスクリーンから引き抜きます。

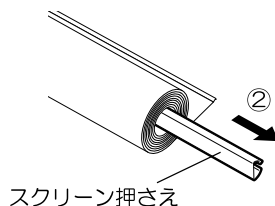

③芯材をスクリーンから引き抜きます。

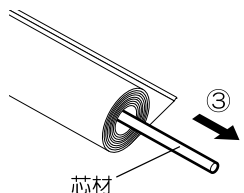

## スクリーンの洗濯方法

### 注意

- スクリーンに縫付けられた洗濯表示に従い洗濯してください。
- 他の洗濯物と一緒に洗濯をしないでください。
- 塩素系漂白剤、カビ取り剤は使用しないでください。
- 乾燥機は使用しないでください。
- スクリーンの上端に縫製しているプレートには熱を加えないでください。

①スクリーンはネットに入れたり、折りたたんだりせずスクリーン全体を柔らかく球状に丸めて洗濯槽に入れてください。(洗濯前に水をたっぷり入れた洗濯液に15分程度漬け置きすると汚れが落ちやすくなります)



②「手洗いモード」など弱水流の洗濯を選択し、水をたっぷり入れて洗ってください。(2槽式の場合には弱水流で3分洗い、3分すすぎが目安となります)

③すすぎ後は脱水せず(シワ軽減のため)軽く水切りした後に、濡れたままスクリーンを広げて物干しなどに引っ掛けて乾かしてください。物干しへの移動の際、水滴が垂れる恐れがありますので注意してください。

④乾燥後のアイロンがけは、ドライ・中温度(140~160℃を目安)に設定し、スクリーンの横(幅)方向に軽くアイロンをかけてください。

## スクリーンの取付け方

スクリーンの洗濯後、スクリーンが乾いてから本体にセットしてください。

### 1) 商品本体を置きます。

商品本体を図のように置いてください。

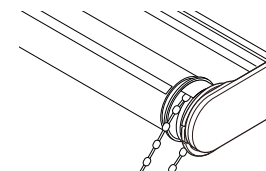

### 2) スクリーンを巻き取りチューブに取付けます。

抜き取りテープがある方のプレートの端を、巻き取りチューブの溝にはめ込みます。このときプレートのスクリーン側を先にはめ込み、続いてプレートの先端側をはめ込んでください。抜き取りテープの先が、巻き取りチューブの溝から出るようにしてください。プレートの先端側をはめ込んだら、残りのプレートも少しずつはめ込んでください。

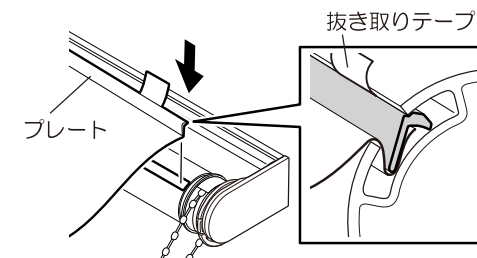

### 3) 逆巻き防止コネクターの取付け。

逆巻き防止コネクターを元の位置に取付けてください。

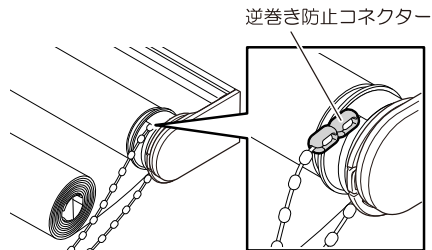

### 4) スクリーンを巻き取ります。

片手でセットフレームを押さえ、ボールチェーンを矢印の方向にゆっくと引き、スクリーンを巻き取ってください。スクリーンは30cmほど残した状態にしてください。

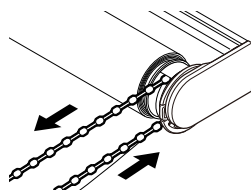

### 5) ウェイトバーを差し込みます。

ウェイトバーがスクリーンに引っかからないように注意して差し込んでください。

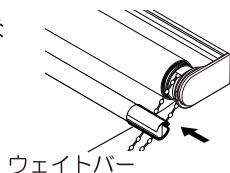

## 木目ウェイトバーの場合

### 5) 芯材とスクリーン押さえ、ウェイトバーを差し込みます。

①スクリーンの袋縫いの中に芯材を差し込みます。

②スクリーンを挟みながらスクリーン押さえを差し込みます。

③スクリーン押さえをウェイトバーの中に入れてながらウェイトバーを差し込みます。

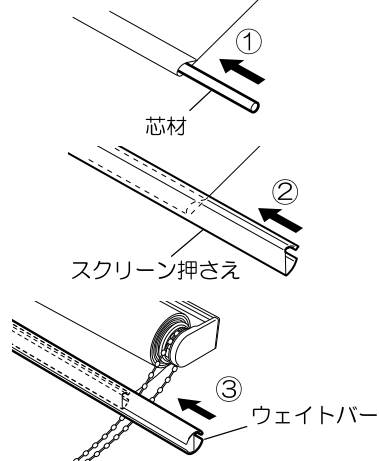

### 6) ウェイトバーキャップを取付けます。

- ①ウェイトバーを差し込んだ後、ウェイトバーキャップを取付けてください。
- ②奥側のチェーンを少し引き手を離すと、スクリーンが巻き取りチューブに巻き取られます。

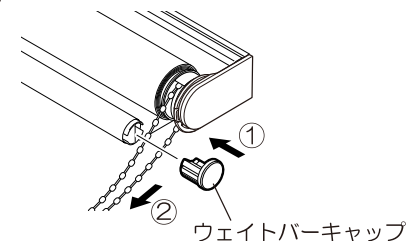

### 7) 商品本体を取付けます。

商品本体をブラケットに取付けてください。取付け方は5ページを参照してください。

### 8) 確認してください。

スクリーンを引き出し、巻き上がりの確認をしてください。

## 注意

スクリーンが途中までしか巻き上がらない場合、スプリングが弱いことが考えられます。8ページの【8スプリングの調整をするには】を参照し、スプリング調整を『強』の方向に回してください。

## 10 クリップの使用法

お子様やペットがチェーンで遊びますと、首や身体に巻き付くことがあり、重大な事故をまねく原因となります。安全のため、操作をするとき以外は、チェーンをお子様やペットから届かない位置で束ねてください。

### 使用方法

①～③の手順でチェーンをクリップで束ねてください。

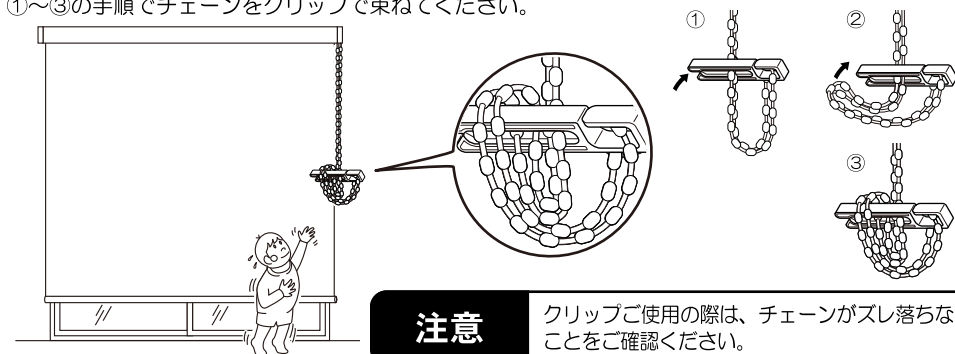

## 注意

クリップご使用の際は、チェーンがズレ落ちないことをご確認ください。

## 11 セーフティーコネクターについて

操作チェーンには安全にご使用いただくために「セーフティーコネクター」を取付けています。これは操作チェーンに通常操作以上の力がかかった際にチェーンを分離させ、人体や商品を保護する部品です。

万が一操作中に外れてしまった場合は、はめ直してご使用いただけます。

頻繁に外れる場合は、部品の交換が必要となりますので、お買い上げいただいた販売店または最寄りの弊社営業所までご連絡ください。

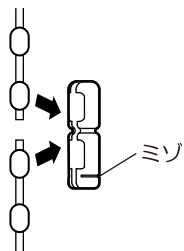

セーフティーコネクターはスクリーンを巻き上げた状態でミソが下側になるように取付けてください。

### 注意

セーフティーコネクターにより、完全に事故を回避できるものではありません。「警告」「注意」事項に従いご使用ください。

## 12 こんなときには・・・

症状	原因	処置
スクリーンがきれいに巻き取られない。	取付け面が水平でない。 上記原因以外できれいに巻きとられない。 (スクリーンの伸縮等)	商品が水平になるよう取付け面を調整してください。 付属の巻きずれ調整シールをシール記載の説明にしたがって取付けてください。
スクリーンの端部がほつれてきた。	スクリーンが両サイドのユニットにあたっている。	巻き取りチューブにきれいに巻き取られるよう調整した後、ほつれた生地の手端部をハサミで切り取ってください。
スクリーンが途中でしか巻き上がらない。 (巻き上げスピードが遅くなった)	スプリングが弱い。	8ページの【8スプリングの調整をするには】に従って巻き上げスピードを調整してください。
スクリーンを汚した場合。	スクリーンを汚してしまった。	すぐに乾いた布で吸い取るか、濡ったきれいな布で軽く拭き取ってください。 または、9ページの【9洗濯の仕方】に従いスクリーンを洗濯してください。 洗濯はスクリーンに縫い付けられた洗濯表示に従ってください。

上記の操作をしても直らない場合やその他の問題が発生した場合は、お買い上げいただいた販売店または最寄りの弊社営業所までご連絡ください。

## 13 メンテナンスシールについて

●この商品についての詳細はメンテナンスシールに記載してあります。メンテナンスシールの貼り付け位置は、■取付け完成図と各部の名称をご覧ください。

### メンテナンスシール

(例)

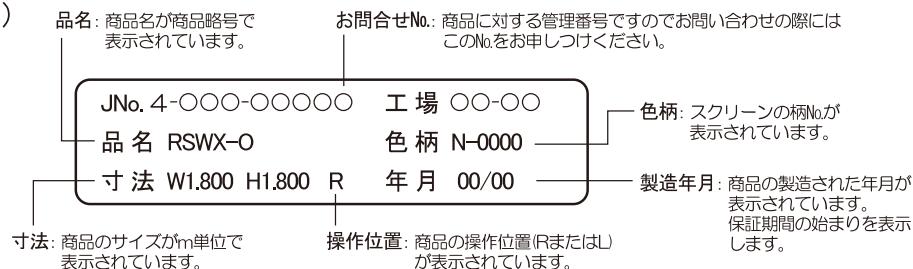

## 14 保証について

●この商品は保証対象商品です。下記の保証書をよくお読みになり大切に保管してください。

### 保証書

この度は、弊社商品をお買い上げいただき、誠にありがとうございます。当商品は、厳密なる品質管理及び検査を経てお届けしておりますが、万一、保証期間内に故障した場合には、当社保証規定に従って修理させていただきます。修理をご依頼の場合は、メンテナンスシールをご確認の上、お買い上げいただいた販売店又は、最寄りの弊社営業所までご連絡ください。

**保証期間：お買上げ日より3年間**

### 保証規定

- 取扱説明書・本体注意ラベル・操作カードに従った正常な使用状態で保証期間内に故障した場合は無償で修理させていただきます。但し、消耗部品（スクリーン部・コード・チェーン類）の無償保証期間は1年となります。（スクリーン部の汚れは対象外）キズ・汚れにつきましては、お買上げ後7日以内にお申し出ください。
- 保証期間内でも次の場合は無償修理対象外（有料修理）となります。
  - 取付け上の誤り、使用上の誤りによる故障または破損。
  - 不当な改造、修理による故障または破損。
  - 天変地異（火災、地震、水害、落雷等）による故障または破損。
  - 特殊環境（極度の高温多湿、薬品のガス、公害、粉塵等）による故障または破損。

●お客様サービス窓口：TEL03-3272-2595  
(お問合せ時間：平日9時～17時30分)

**株式会社ニチベイ**  
〒103-0027 東京都中央区日本橋3-15-4