

商品取付け・取外し方法

- 用意する部品：-----
- 用意する道具：プラスドライバー

◆ブラケット形状



25mm用

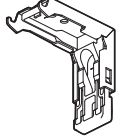

45mm用

商品幅 (cm)	使用ブラケット数量
～ 120	2 ケ
120.5 ～ 200	3 ケ
200.5 ～ 300	4 ケ

※付属のブラケット取付けネジは木枠用ですので木質以外の下地（石膏ボード等）にはご使用になれません。
取付け面の材質及びブラケットのネジ穴（φ4.0 mm）に適合するネジ及びプラグ・アンカー等を別にご用意ください。

◆取付方法 ※図は 25 mm 用の場合

ブラケットを必ず 2 本のネジでしっかりと固定してください。

<天井付け>

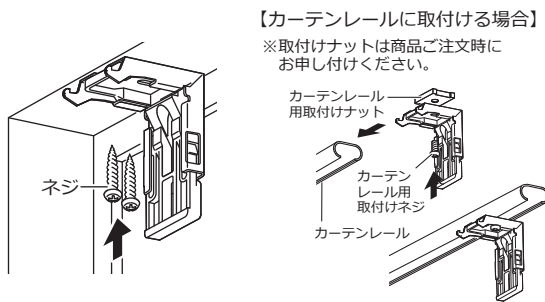

ヘッドボックスをブラケット手前のツメに引っ掛けてから、奥へ押し上げるようにカチッと押し込んでください。

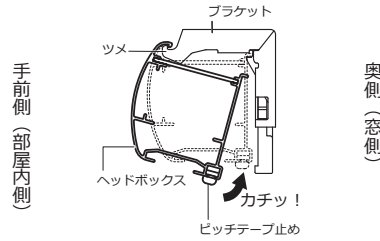

<正面付け>

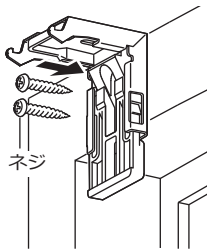

ヘッドボックスをブラケット手前のツメに引っ掛けてから、奥へ押し上げるようにカチッと押し込んでください。

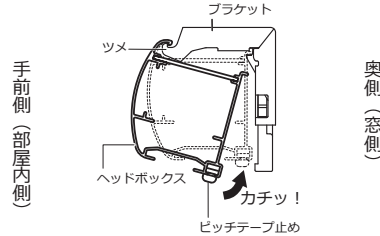

ご注意

- ブラケットは右図の位置に取付けてください。
3ヶ以上になる場合はほぼ等間隔になるように取付けてください。
- ブラケットは左右並行（水平）になるように取付けてください。

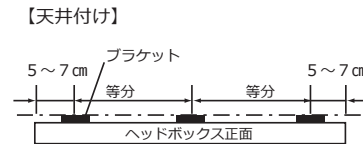
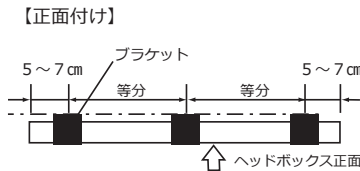

警告

商品取付け時は、商品がブラケットにしっかりと固定されているか必ず確認してください。取付けが不完全ですと商品が落下してケガをしたり、物を破損する恐れがあります。

◆取外方法

スクリーンをたたみ込み、本体を手でささえながらブラケット背面下部のプッシュボタンを押してください。ブラケットのツメがスライドして、ヘッドボックスが外れます。

